

Der Kopfhörer

GARANTIIERT GUTE TECHNIK

PRÄSENTIERT VON



NOISE CANCELLING BLUETOOTH® KOPFHÖRER DK03

DE

NOISE CANCELLING BLUETOOTH® KOPFHÖRER

Bedienungsanleitung

GB

NOISE CANCELLING BLUETOOTH® HEADPHONES

Operating instructions

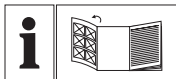

DE

Klappen Sie vor dem Lesen die Seite mit den Abbildungen aus und machen Sie sich anschließend mit allen Funktionen des Gerätes vertraut.

GB

Before reading, unfold the page containing the illustrations and familiarise yourself with all functions of the device.

DE	Bedienungsanleitung	Seite	1
GB	Operating instructions	Page	31

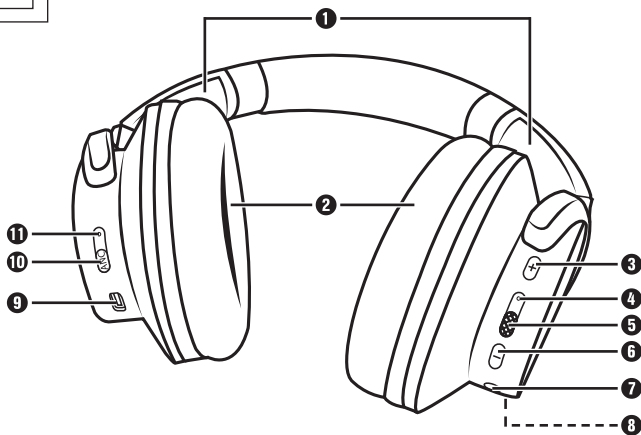
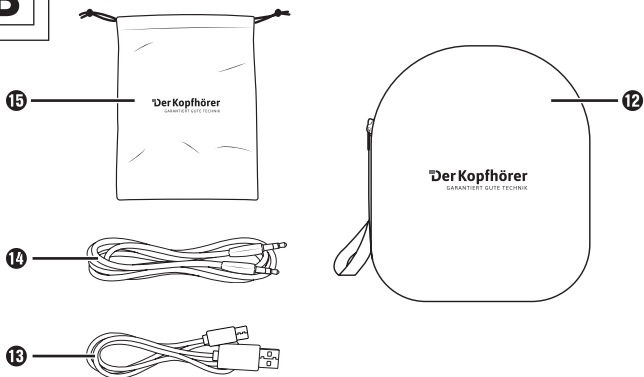
A**B**

Inhaltsverzeichnis

Hinweise zu Warenzeichen	3
Bestimmungsgemäße Verwendung	3
Verwendete Warnhinweise und Symbole	4
Sicherheit	5
Gefahr von Gehörschäden	5
Unfallgefahr	6
Hinweise zur Funkschnittstelle	6
Grundlegende Sicherheitshinweise	7
Gerätebeschreibung	10
Inbetriebnahme	11
Lieferumfang und Transportinspektion	11
Internen Akku laden	12
Bedienung und Betrieb	13
Kopfhörer ein-/ausschalten	13
Aufsetzen des Kopfhörers	13
Kopfhörer mit einem Bluetooth [®] -Gerät koppeln/ entkoppeln	14
Kopfhörer mit zwei Bluetooth [®] -Geräten gleichzeitig koppeln	16
Musikwiedergabe über Bluetooth [®]	17
ANC-Funktion (aktive Geräuschunterdrückung)	18
Transparenzmodus	18
Telefonfunktionen	19
Musikwiedergabe über AUX IN	21
Aufbewahrung des Kopfhörers	22

Reinigung	23
Lagerung bei Nichtbenutzung	23
Entsorgung	23
Gerät entsorgen	23
Verpackung entsorgen	25
Fehlerbehebung	25
Technische Daten	29
Vereinfachte EU-Konformitätserklärung	30
Importeur	30

Hinweise zu Warenzeichen

USB® ist eingetragenes Warenzeichen von USB Implementers Forum, Inc.

Die **Bluetooth®** Wortmarke und das **Bluetooth®** Logo sind eingetragene Warenzeichen der Bluetooth SIG, Inc. (Special Interest Group).

Alle weiteren Namen und Produkte können die Warenzeichen oder eingetragene Warenzeichen ihrer jeweiligen Eigentümer sein.





Bestimmungsgemäße Verwendung





Dieses Gerät der Unterhaltungselektronik dient zur Wiedergabe von Audiodateien welche via **Bluetooth®** oder 3,5 mm-Klinkenkabel zugespielt werden können. Bei bestehender **Bluetooth®**-Verbindung können Sie den Kopfhörer, aufgrund des integrierten Mikrofons, als Headset verwenden, um Anrufe entgegenzunehmen. Eine andere oder darüber hinausgehende Benutzung gilt als nicht bestimmungsgemäß.

Das Gerät ist nicht zur Verwendung in gewerblichen oder industriellen Bereichen vorgesehen.

Verwendete Warnhinweise und Symbole

In der vorliegenden Bedienungsanleitung, auf der Verpackung und dem Gerät werden folgende Warnhinweise und Symbole verwendet (falls zutreffend):

	GEFAHR! Ein Warnhinweis mit diesem Symbol und dem Signalwort „GEFAHR“ kennzeichnet eine unmittelbar bevorstehende Gefährdungssituation, die, wenn sie nicht vermieden wird, den Tod oder eine schwere Verletzung zur Folge hat.
	WARNUNG! Ein Warnhinweis mit diesem Symbol und dem Signalwort „WARNUNG“ kennzeichnet eine mögliche Gefährdungssituation, die, wenn sie nicht vermieden wird, den Tod oder eine schwere Verletzung zur Folge haben könnte.
	VORSICHT! Ein Warnhinweis mit diesem Symbol und dem Signalwort „VORSICHT“ kennzeichnet eine mögliche Gefährdungssituation, die, wenn sie nicht vermieden wird, eine geringfügige oder mäßige Verletzung zur Folge haben könnte.
	ACHTUNG! Ein Warnhinweis mit diesem Symbol und dem Signalwort „ACHTUNG“ kennzeichnet eine mögliche Situation, die, wenn sie nicht vermieden wird, einen Sachschaden zur Folge haben könnte.
	Ein Hinweis kennzeichnet zusätzliche Informationen, die den Umgang mit dem Gerät erleichtern.

	Gefahr durch zu hohe Lautstärke
	Warnung vor magnetischem Feld
	Gleichstrom/-spannung
	Ladenetzteil nicht im Lieferumfang enthalten

Sicherheit

Gefahr von Gehörschäden



GEFAHR!

Laute Musik kann zu Gehörschäden führen!

- Vorsicht bei der Verwendung des Kopfhörers. Die Verwendung eines Kopfhörers über einen längeren Zeitraum und mit hoher Lautstärke kann zu Hörschäden des Anwenders führen. Stellen Sie immer erst eine geringe Lautstärke ein und passen Sie diese auf einen angenehmen Pegel an. Benutzen Sie Kopfhörer immer so, dass die Wahrnehmung der Umgebungsgeräusche gewährleistet ist.

Unfallgefahr

 Gefahr durch beeinträchtigte Wahrnehmung!

- Akustische Warn- und Hinweissignale und Umgebungsgeräusche können anders klingen, wenn Sie diesen Kopfhörer tragen. Machen Sie sich bewusst, wie diese Signale in ihrem Klang abweichen, damit Sie die Signale in den entsprechenden Situationen erkennen.
- Benutzen Sie den Kopfhörer nicht beim Führen von Kraftfahrzeugen, beim Fahrradfahren, beim Bedienen von Maschinen oder in anderen Situationen, in denen die beeinträchtigte Wahrnehmung von Umgebungsgeräuschen eine Gefahr für Sie selbst oder andere darstellen könnte. Beachten Sie dabei auch die gesetzlichen Vorschriften und Regelungen des Landes, in dem Sie den Kopfhörer verwenden.

Hinweise zur Funkschnittstelle



- Schalten Sie das Gerät aus, wenn Sie sich in einem Flugzeug, in einem Krankenhaus, einem Operationsaal oder in der Nähe eines medizinischen Elektroniksystems befinden. Die übertragenen Funkwellen können empfindliche Geräte in Ihrer Funktion beeinträchtigen.
- Halten Sie das Gerät mindestens 20 cm von einem Herzschrittmacher oder einem implantierten Defibrillator fern, da sonst die ordnungsgemäßen Funktionen des Herzschrittmachers oder des implantierten Defibrillators durch Funkwellen beeinträchtigt werden können.
- Die übertragenen Funkwellen können Störgeräusche in Hörgeräten verursachen.

- Bringen Sie das Gerät nicht mit eingeschalteter Funkkomponente in die Nähe entflammbarer Gase oder in eine explosionsgefährdete Umgebung (z. B. Lackiererei), da die übertragenen Funkwellen eine Explosion oder Feuer auslösen können.
- Die Reichweite der Funkwellen ist abhängig von Umwelt- und Umgebungsbedingungen.
- Bei Datenverkehr über eine drahtlose Verbindung ist es auch unberechtigten Dritten möglich, Daten zu empfangen.

Grundlegende Sicherheitshinweise

- Kontrollieren Sie den Kopfhörer vor der Verwendung auf äußere sichtbare Schäden. Nehmen Sie einen beschädigten oder heruntergefallenen Kopfhörer nicht in Betrieb.
- Schützen Sie die Kabel vor Beschädigungen, z.B. durch scharfe Kanten, heiße Stellen, Einklemmen oder Quetschen.
- Bei Beschädigung der Kabel oder der Anschlüsse lassen Sie diese von autorisiertem Fachpersonal oder dem Kundenservice austauschen.
- Dieses Gerät kann von Kindern ab 8 Jahren und darüber sowie von Personen mit verringerten physischen, sensorischen oder mentalen Fähigkeiten oder Mangel an Erfahrung und Wissen benutzt werden, wenn Sie beaufsichtigt oder bezüglich des sicheren Gebrauchs des Gerätes unterwiesen wurden und die daraus resultierenden Gefahren verstehen. Kinder dürfen nicht mit dem Gerät spielen. Reinigung und Benutzer-Wartung dürfen nicht von Kindern ohne Beaufsichtigung durchgeführt werden.

- **⚠ GEFÄHR!** Verpackungsmaterialien sind kein Kinderspielzeug! Halten Sie alle Verpackungsmaterialien von Kindern fern.
Es besteht Erstickungsgefahr!
- Lassen Sie Reparaturen am Kopfhörer nur von autorisiertem Fachpersonal oder dem Kundenservice durchführen. Durch unsachgemäße Reparaturen können Gefahren für den Benutzer entstehen. Zudem erlischt der Garantieanspruch.
- Nehmen Sie keine eigenmächtigen Umbauten oder Veränderungen an dem Kopfhörer vor. Das Gerät darf nicht vom Anwender geöffnet werden.
- Achten Sie darauf, dass das Ladekabel nicht straff gespannt oder geknickt wird.
- Setzen Sie das Gerät nicht direktem Sonnenlicht oder hohen Temperaturen aus. Anderenfalls kann es überhitzen und irreparabel beschädigt werden.
- **⚠ ACHTUNG!** Betreiben Sie das Gerät nicht in der Nähe von offenen Flammen (z. B. Kerzen) und stellen Sie keine brennenden Kerzen auf oder neben das Gerät. So helfen Sie Brände zu vermeiden.
- Während des Ladevorgangs kann sich das Gerät erwärmen. Stellen Sie das Gerät während des Ladevorgangs an einem gut belüfteten Ort auf und decken Sie es nicht ab.
- Schützen Sie das Gerät vor Feuchtigkeit und dem Eindringen von Flüssigkeiten. Tauchen Sie das Gerät niemals unter Wasser und stellen Sie keine mit Flüssigkeit gefüllten Gegenstände (z. B. Vasen) neben das Gerät.

- Schalten Sie das Gerät unverzüglich aus und entfernen Sie alle Kabelverbindungen vom Gerät, falls Sie ungewöhnliche Geräusche, Brandgeruch oder Rauchentwicklung feststellen. Lassen Sie das Gerät durch einen qualifizierten Fachmann überprüfen, bevor Sie es erneut verwenden.
-  **WARNUNG!** Eine falsche Handhabung von Akkus kann zu Feuer, Explosionen, Auslaufen gefährlicher Stoffe oder anderen Gefahrensituationen führen! Werfen Sie das Gerät nicht ins Feuer, da der integrierte Akku explodieren kann.
- Beachten Sie die Nutzungseinschränkungen bzw. Nutzungsverbote für Batteriebetriebene Geräte an Orten mit gesonderter Gefahrenlage, wie z. B. Tankanlagen, Flugzeugen, Krankenhäusern, usw.
-  **GEFAHR!** Dieses Produkt enthält magnetische Materialien. Wenden Sie sich an Ihren Arzt, wenn Sie wissen möchten, ob dies den Betrieb Ihres implantierten medizinischen Gerätes beeinflussen kann.

Gerätebeschreibung

(Abbildungen siehe Ausklappseite)

Abbildung A (Kopfhörer):

- 1 Einstellbarer Kopfbügel
- 2 Hörmuscheln (mit Ohrpolster)
- 3 Taste **+** (Lautstärke erhöhen/nächster Titel)
- 4 Betriebs-LED
- 5 Taste  (Gerät ein-/ausschalten/Wiedergabe/Pause/Telefonfunktionen/Sprachassistent)
- 6 Taste **-** (Lautstärke verringern/Titelanfang/vorheriger Titel)
- 7 AUX IN-Anschluss (3,5 mm Ø Klinkenbuchse)
- 8 Mikrofon
- 9 USB-C-Ladebuchse
- 10 Taste **ANC** (Transparenzmodus/ANC-Funktion ein-/ausschalten)
- 11 Lade-LED/Transparenzmodus-/ANC-LED

Abbildung B (Zubehör):

- 12 Transportetui
- 13 USB-Ladekabel (USB-A auf USB-C)
- 14 Audiokabel (3,5 mm-Klinkenstecker)
- 15 Aufbewahrungsbeutel

Inbetriebnahme

Lieferumfang und Transportinspektion

Der Lieferumfang besteht aus folgenden Komponenten (Abbildungen siehe Ausklappseite):

- Kopfhörer
- USB-Ladekabel (USB-A auf USB-C)
- Audiokabel (3,5 mm-Klinkenstecker)
- Aufbewahrungsbeutel (für Kabel)
- Transportetui
- Diese Bedienungsanleitung

i Hinweis

- ▶ Prüfen Sie die Lieferung auf Vollständigkeit und auf sichtbare Schäden.
- ▶ Bei einer unvollständigen Lieferung oder Schäden infolge mangelhafter Verpackung oder durch Transport wenden Sie sich an den Importeur (siehe Kapitel **Importeur**).

Internen Akku laden

⚠ ACHTUNG!

- ▶ Laden Sie den Kopfhörer nur in trockenen Innenräumen.
- ▶ Verwenden Sie ausschließlich das mitgelieferte USB-Ladekabel **13** zum Laden des Kopfhörers.
- ▶ Entfernen Sie das USB-Ladekabel **13** nach Beendigung des Ladevorgangs vom Kopfhörer.

- ▶  Die Leistung des Ladegeräts muss von einer von der Funkanlage benötigten Mindestleistung von 2,5 Watt bis zu einer zum Erreichen der maximalen Ladegeschwindigkeit benötigten Höchstleistung von 5,0 Watt reichen.

- ◆ Verbinden Sie den USB-A-Stecker des USB-Ladekabels **13** mit einem USB-Ladegerät oder einem USB-Anschluss Ihres Computers.
- ◆ Verbinden Sie den USB-C-Stecker des USB-Ladekabel **13** mit der USB-C-Ladebuchse **9** des Kopfhörers.

i Hinweis



- ▶ Der Kopfhörer schaltet sich automatisch aus, sobald er geladen wird.
- ▶ Wenn ein niedriger Akku-Ladestand erreicht ist, hören Sie die Ansage **Akku-Ladestand niedrig**.
- ▶ Die Lade-LED **11** leuchtet während des Ladevorgangs rot. Wenn der Akku vollständig geladen ist, leuchtet die Lade-LED **11** blau.

i Hinweis

- ▶ Die Ladezeit beträgt ca. 2,5 Stunden bei einem Ladestrom von 560 mA. Bei voll aufgeladenem Akku ist eine Musikwiedergabe bei mittlerer Lautstärke (50 %) von bis zu 50 Stunden (ohne ANC) möglich. Die Wiedergabezeit kann je nach Höhe der Lautstärke schwanken.

Bedienung und Betrieb

Kopfhörer ein-/auschalten

- ◆ Drücken Sie für ca. 2 Sekunden die Taste  **5**, um den Kopfhörer einzuschalten. Die Betriebs-LED **4** leuchtet für ca. 1 Sekunde (blinkt ca. 8 Sekunden beim ersten Einschalten) blau und Sie hören die Ansage **Der Kopfhörer ist eingeschaltet** gefolgt von der Ansage **Kopplungsmodus aktiviert**. Die Betriebs-LED **4** blinkt blau und rot. Der Kopfhörer befindet sich nun im Kopplungsmodus.
- ◆ Um den Kopfhörer auszuschalten, drücken Sie erneut für ca. 3 Sekunden die Taste  **5**. Die Betriebs-LED **4** leuchtet für ca. 1 Sekunde rot und Sie hören die Ansage **Der Kopfhörer wird ausgeschaltet** hören. Die Betriebs-LED **4** erlischt.

Aufsetzen des Kopfhörers

- ◆ Achten Sie beim Aufsetzen des Kopfhörers auf die Seitenangabe „R“ (rechts) und „L“ (links) an den Innenseiten der Hörmuscheln **2**.
- ◆ Stellen Sie den einstellbaren Kopfbügel **1** so ein, dass der Kopfhörer bequem auf dem Kopf sitzt und die Hörmuscheln **2** die Ohren bedecken.

Kopfhörer mit einem Bluetooth®-Gerät koppeln/entkoppeln

Bevor Sie den Kopfhörer mit der **Bluetooth**®-Funktion verwenden können, müssen Sie ihn mit einem kompatiblen **Bluetooth**®-Gerät koppeln.

- ◆ Schalten Sie den Kopfhörer wie zuvor beschrieben ein, um den Kopplungsmodus zu aktivieren.
- ◆ Stellen Sie das **Bluetooth**®-Wiedergabegerät so ein, dass es nach **Bluetooth**®-Geräten sucht. Eine detaillierte Beschreibung dazu finden Sie in der Bedienungsanleitung Ihres **Bluetooth**®-Wiedergabegerätes.
- ◆ Wählen Sie aus der Liste der gefundenen Geräte Ihres **Bluetooth**®-Wiedergabegerätes den Eintrag **Der Kopfhörer** aus, um die beiden Geräte zu verbinden. Bei erfolgreicher Kopplung der Geräte hören Sie die Ansage **Verbunden**. Die Betriebs-LED ④ blinkt alle 5 Sekunden einmal blau.
- ◆ Um die **Bluetooth**®-Verbindung zu trennen, deaktivieren Sie die **Bluetooth**®-Funktion am **Bluetooth**®-Wiedergabegerät. Sie hören die Ansage **Verbindung wurde getrennt** gefolgt von **Kopplungsmodus aktiviert** und die Betriebs-LED ④ blinkt blau und rot. Der Kopfhörer befindet sich nun erneut im Kopplungsmodus. Alternativ schalten Sie den Kopfhörer, wie zuvor beschrieben, aus.

i Hinweis

- ▶ Der Kopfhörer verbindet sich beim nächsten Einschalten automatisch wieder mit dem zuletzt verbundenen **Bluetooth**[®]-Wiedergabegerät. Wenn sich Ihr **Bluetooth**[®]-Wiedergabegerät nicht automatisch wieder mit dem Kopfhörer verbindet, müssen Sie die Verbindung manuell herstellen. Eine detaillierte Beschreibung dazu finden Sie in der Bedienungsanleitung Ihres **Bluetooth**[®]-Wiedergabegerätes.
- ▶ Wenn sich der Kopfhörer beim nächsten Einschalten nicht wieder mit einem bereits verbunden gewesenen **Bluetooth**[®]-Wiedergabegerät verbinden kann, wechselt er nach 8 Sekunden automatisch in den Kopplungsmodus.
- ▶ Wenn innerhalb von 10 Minuten keine **Bluetooth**[®]-Verbindung hergestellt werden kann, wird der Kopplungsmodus beendet und der Kopfhörer schaltet sich automatisch aus.
- ▶ Stellen Sie sicher, dass der Kopfhörer maximal 10 Meter vom **Bluetooth**[®]-Wiedergabegerät entfernt ist. Es dürfen sich keine Hindernisse oder elektronische Geräte dazwischen befinden.
- ▶ Sobald Sie den AUX IN-Anschluss **7** mit dem Audiokabel **14** verbinden, schaltet sich der Kopfhörer automatisch aus und wechselt in den AUX IN-Betrieb. Die **Bluetooth**[®]-Funktion kann erst wieder aktiviert werden, wenn Sie das Audiokabel **14** vom AUX IN-Anschluss **7** entfernen und den Kopfhörer einschalten.
- ▶ Um alle **Bluetooth**[®]-Verbindungen zu löschen, drücken Sie im Kopplungsmodus für ca. 5 Sekunden gleichzeitig die Taste **+ 3** und die Taste **- 6**. Es ertönt ein Signalton.

Kopfhörer mit zwei Bluetooth®-Geräten gleichzeitig koppeln

Sie können den Kopfhörer mit zwei kompatiblen **Bluetooth®**-Wiedergabegerät gleichzeitig koppeln. Dadurch können Sie die Wiedergabe abwechselnd von beiden **Bluetooth®**-Wiedergabegeräten starten/fortsetzen, ohne dass ein Gerät vorher entkoppelt werden muss.



- 1) Trennen Sie die **Bluetooth®**-Verbindung am ersten **Bluetooth®**-Wiedergabegerät wie zuvor beschrieben.
- 2) Verbinden Sie das zweite **Bluetooth®**-Wiedergabegerät wie zuvor beschrieben mit dem Kopfhörer und starten Sie die Wiedergabe.
- 3) Verbinden Sie das erste **Bluetooth®**-Wiedergabegerät wieder mit dem Kopfhörer. Die Wiedergabe erfolgt weiterhin vom zweiten **Bluetooth®**-Wiedergabegerät.
- 4) Stoppen Sie die Wiedergabe am zweiten **Bluetooth®**-Wiedergabegerät und warten Sie ca. 4-8 Sekunden (abhängig vom Wiedergabegerät).
- 5) Wenn Sie jetzt die Wiedergabe am ersten **Bluetooth®**-Wiedergabegerät starten/fortsetzen, erfolgt die Wiedergabe erneut von diesem Gerät.
- 6) Wiederholen Sie die Schritte 4 und 5 mit dem jeweils anderen **Bluetooth®**-Wiedergabegerät, wenn Sie die Wiedergabe zwischen den beiden Geräten wechseln möchten.

Musikwiedergabe über Bluetooth®

Die folgenden Musikwiedergabefunktionen stehen nur zur Verfügung, wenn der Kopfhörer und das Wiedergabegerät über **Bluetooth®** miteinander verbunden sind.

i Hinweis





- ▶ In Abhängigkeit vom verwendeten Wiedergabegerät und dessen Betriebssystem kann es vorkommen, dass nicht alle Funktionen unterstützt werden.

Taste	Funktion
	<ul style="list-style-type: none"> ▶ Kurz drücken, um die Wiedergabe zu starten/anzuhalten.
	<ul style="list-style-type: none"> ▶ Kurz drücken, um die Lautstärke zu erhöhen. Bei Erreichen der maximalen Lautstärke ertönt ein Signalton. ▶ Drücken und halten, um zum nächsten Titel zu wechseln.
	<ul style="list-style-type: none"> ▶ Kurz drücken, um die Lautstärke zu verringern. Bei Erreichen der minimalen Lautstärke ertönt ein Signalton. ▶ Drücken und halten, um zum vorherigen Titel zu wechseln.

ANC-Funktion (aktive Geräuschunterdrückung)

Verwenden Sie die ANC-Funktion zur aktiven Geräuschunterdrückung, um unerwünschte Umgebungsgeräusche beim Tragen des Kopfhörers auszublenden.

Hinweis

- ▶ Die ANC-Funktion kann bei der **Bluetooth**®-Wiedergabe und auch bei ausgeschaltetem Kopfhörer (kein AUX IN-Betrieb) verwendet werden.
 - ▶ Bei leerem Akku kann die ANC-Funktion nicht verwendet werden.
-
- ◆ Drücken Sie bei eingeschaltetem Kopfhörer kurz die Taste **ANC** , um die ANC-Funktion einzuschalten. Bei ausgeschaltetem Kopfhörer drücken Sie ca. 2 Sekunden die Taste **ANC** , um die ANC-Funktion einzuschalten. Sie hören die Ansage **ANC an** und die Transparenzmodus-/ANC-LED  leuchtet grün.
 - ◆ Drücken Sie erneut kurz die Taste **ANC** , um die ANC-Funktion auszuschalten. Sie hören die Ansage **Transparenzmodus aktiviert** und die Transparenzmodus-/ANC-LED  leuchtet grün.

Transparenzmodus

Der Transparenzmodus sorgt dafür, dass gewisse Umgebungsgeräusche bei Verwendung des Kopfhörers weiterhin wahrnehmbar sind. Ist der Transparenzmodus aktiviert, wird das akustische Geschehen in der unmittelbaren Umgebung nicht völlig ausgeblendet. Der Transparenzmodus macht auch die Handhabung des Kopfhörers etwas einfacher, da man diesen zur Verständigung nicht absetzen muss.

i Hinweis

- ▶ Der Transparenzmodus kann bei der **Bluetooth®**-Wiedergabe und auch bei ausgeschaltetem Kopfhörer (kein AUX IN-Betrieb) verwendet werden.
- ▶ Bei leerem Akku kann der Transparenzmodus nicht verwendet werden.
- ◆ Drücken Sie bei eingeschaltetem oder bei ausgeschaltetem Kopfhörer kurz die Taste **ANC 10**, um von der ANC-Funktion zum Transparenzmodus zu wechseln. Sie hören die Ansage **Transparenzmodus aktiviert** und die Transparenzmodus-/ANC-LED **11** leuchtet grün.
- ◆ Drücken Sie erneut kurz die Taste **ANC 10**, um den Transparenzmodus zu deaktivieren. Sie hören die Ansage **Transparenzmodus deaktiviert** und die grüne Transparenzmodus-/ANC-LED **11** erlischt.

Telefonfunktionen

Die folgenden Telefonfunktionen stehen nur zur Verfügung, wenn der Kopfhörer und das Smartphone über **Bluetooth®** miteinander verbunden sind.

i Hinweis

- ▶ In Abhängigkeit vom verwendeten Smartphone und dessen Betriebssystem kann es vorkommen, dass nicht alle Funktionen unterstützt werden.

Anruf tätigen

- ◆ Wählen Sie mit Ihrem Smartphone die gewünschte Rufnummer.
Der Anruf wird automatisch zum Kopfhörer weitergeleitet.
- ◆ Sprechen Sie in das Mikrofon **8** des Kopfhörers, um das Telefonat zu führen.

Anruf annehmen/beenden/abweisen

Hinweis

- ▶ Wenn Sie Musik hören und einen Anruf erhalten, hören Sie den Klingelton im Kopfhörer und die Wiedergabe wird angehalten. Nach Beendigung des Telefonats wird die Wiedergabe automatisch fortgesetzt.
- ▶ Die Annahme/Beendigung des Anrufs kann über den Kopfhörer oder über das Smartphone erfolgen. Der Ton wird automatisch über den Kopfhörer wiedergegeben.

Taste  5	Funktion
1 x kurz drücken (bei Anruf)	Anruf annehmen
1 x kurz drücken (bei bestehendem Telefonat)	Telefonat beenden
2 x kurz drücken (bei Anruf)	Anruf abweisen
2 x kurz drücken (bei Anruf während eines bestehenden Telefonats)	bestehendes Telefonat halten und Anruf annehmen
2 x kurz drücken (bei einem bestehenden und einem gehaltenen Telefonat)	zwischen einem bestehenden und einem gehaltenen Telefonat wechseln
1 x kurz drücken (bei Anruf während eines bestehenden Telefonats)	bestehendes Telefonat beenden und Anruf annehmen

Taste  5	Funktion
drücken und halten (bei Anruf während eines bestehenden Telefonats)	bestehendes Telefonat halten und Anruf abweisen
2 x kurz drücken (kein bestehendes Telefonat oder Anruf)	Sprachassistenten starten

Musikwiedergabe über AUX IN

Mit dem mitgelieferten Audiokabel **14** können Sie den Kopfhörer mit Nicht-**Bluetooth**[®]-fähigen Wiedergabegeräten verbinden. Der Kopfhörer verhält sich im AUX IN-Betrieb wie ein kabelgebundener Kopfhörer und kann auch mit leerem Akku verwendet werden. Die **Bluetooth**[®]-Funktion ist deaktiviert und die Tasten am Kopfhörer sind ohne Funktion.

i Hinweis

- ▶ Der Kopfhörer schaltet sich automatisch aus, sobald Sie den AUX IN-Anschluss **7** mit dem Audiokabel **14** verbinden.
- ◆ Verbinden Sie das Audiokabel **14** mit dem AUX IN-Anschluss **7** des Kopfhörers.
- ◆ Verbinden Sie das Audiokabel **14** mit dem Audioausgang (z. B. Kopfhöreranschluss) des Wiedergabegerätes.
- ◆ Schalten Sie das Wiedergabegerät ein und stellen Sie die Lautstärke auf Minimum.
- ◆ Setzen Sie den Kopfhörer auf, wie im Abschnitt **Aufsetzen des Kopfhörers** beschrieben.

- ◆ Stellen Sie die gewünschte Lautstärke am Wiedergabegerät ein.

Aufbewahrung des Kopfhörers

Der Kopfhörer ist mit schwenkbaren Hörmuscheln **2** ausgestattet, um ihn zusammenzulegen und platzsparend im Transportetui **12** aufbewahren zu können.

Um den Kopfhörer zusammenzulegen, gehen Sie wie folgt vor:

- ◆ Schieben Sie den Kopfbügel **1** komplett ein und drehen Sie die Hörmuscheln **2** mit der Öffnung nach vorne.
- ◆ Schwenken Sie die Hörmuscheln **2** in den Kopfbügel **1** ein. Drehen Sie den Kopfhörer um, und verstauen Sie ihn so im Transportetui **12**, dass die Öffnung der Hörmuscheln **2** nach unten zeigt (siehe Abb. 1).



Abb. 1

Reinigung

⚠ ACHTUNG!

- ▶ Lassen Sie keine Flüssigkeiten in das Innere des Kopfhörers gelangen. Dies kann zu irreparablen Schäden am Gerät führen.
- ▶ Verwenden Sie keine aggressiven oder scheuernden Reinigungsmittel, da diese die Geräteoberfläche angreifen können.

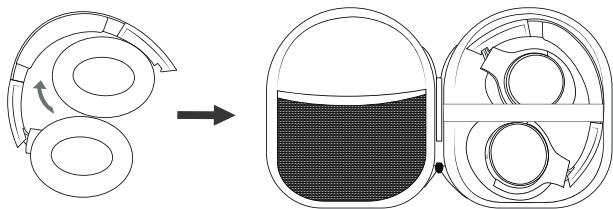
- ◆ Reinigen Sie die äußeren Oberflächen des Kopfhörers mit einem leicht angefeuchteten Tuch.

Lagerung bei Nichtbenutzung

- ◆ Lagern Sie den Kopfhörer im Transportetui **12** an einem trockenen und staubfreien Ort ohne direkte Sonneneinstrahlung.
- ◆ Laden Sie den Akku in regelmäßigen Abständen auf, um eine lange Lebensdauer des Akkus zu gewährleisten.

Entsorgung

Gerät entsorgen

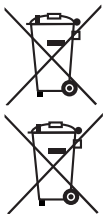

Das nebenstehende Symbol einer durchgestrichenen Mülltonne auf Rädern zeigt an, dass dieses Gerät der Richtlinie 2012/19/EU unterliegt. Diese Richtlinie besagt, dass Sie dieses Gerät am Ende seiner Nutzungszeit nicht mit dem normalen Haushaltsmüll entsorgen dürfen, sondern in speziell eingerichteten Sammelstellen, Wertstoffhöfen oder Entsorgungsbetrieben abgeben müssen.



Diese Entsorgung ist für Sie kostenfrei. Schonen Sie die Umwelt und entsorgen Sie fachgerecht.

Beim Kauf eines Neugerätes haben Sie das Recht, das entsprechende Altgerät an Ihren Händler zurückzugeben. Händler von Elektro- und Elektronikgeräten mit einer Verkaufsfläche von mindestens 400 qm sowie Lebensmittelhändler mit einer Verkaufsfläche von mindestens 800 qm, die regelmäßig Elektro- und Elektronikgeräte verkaufen, sind außerdem verpflichtet, bis zu drei Altgeräte unentgeltlich zurückzunehmen, auch ohne dass ein Neugerät gekauft wird, wenn die Altgeräte in keiner Abmessung größer als 25 cm sind.

Sofern Ihr Altgerät personenbezogene Daten enthält, sind Sie selbst für deren Löschung verantwortlich, bevor Sie es zurückgeben.

Sofern dies ohne Zerstörung des Altgerätes möglich ist, entnehmen Sie die alten Batterien oder Akkus sowie Lampen bevor Sie das Altgerät zur Entsorgung zurückgeben und führen Sie sie einer separaten Sammlung zu. Bei fest eingebauten Akkus ist bei der Entsorgung darauf hinzuweisen, dass das Gerät einen Akku enthält.

Der fest eingebaute Akku dieses Gerätes kann zur Entsorgung nicht entfernt werden.



Weitere Möglichkeiten zur Entsorgung des ausgedienten Produkts erfahren Sie bei Ihrer Gemeinde- oder Stadtverwaltung.

Verpackung entsorgen



Die Verpackungsmaterialien sind nach umweltverträglichen und entsorgungstechnischen Gesichtspunkten ausgewählt und deshalb recyclebar. Entsorgen Sie nicht mehr benötigte Verpackungsmaterialien gemäß den örtlich geltenden Vorschriften.

Entsorgen Sie die Verpackung umweltgerecht. Beachten Sie die Kennzeichnung auf den verschiedenen Verpackungsmaterialien und trennen Sie diese gegebenenfalls gesondert. Die Verpackungsmaterialien sind gekennzeichnet mit Abkürzungen (a) und Ziffern (b) mit folgender Bedeutung:
1–7: Kunststoffe, 20–22: Papier und Pappe, 80–98: Verbundstoffe.

Fehlerbehebung

Wenn Sie den Kopfhörer nicht mit einem **Bluetooth®**-kompatiblen Wiedergabegerät koppeln können, gehen Sie bitte folgendermaßen vor:

- ◆ Stellen Sie sicher, dass am Wiedergabegerät die **Bluetooth®**-Funktion aktiviert ist.
- ◆ Stellen Sie sicher, dass kein Audiokabel **14** am AUX IN-Anschluss **7** des Kopfhörers angeschlossen ist. Bei angeschlossenem Audiokabel **14** ist die **Bluetooth®**-Funktion des Kopfhörers deaktiviert.
- ◆ Stellen Sie sicher, dass der Kopfhörer eingeschaltet ist.

- ◆ Wenn Sie mehrere **Bluetooth**®-Wiedergabegeräte verwenden, stellen Sie sicher, dass eine zuvor hergestellte Verbindung getrennt wurde. Es könnte sich noch ein zuvor gekoppeltes Wiedergabegerät in Reichweite befinden.
- ◆ Stellen Sie sicher, dass der Kopfhörer maximal 10 Meter vom Wiedergabegerät entfernt ist und sich keine Hindernisse oder elektronischen Geräte dazwischen befinden.

i Hinweis

- ▶ In einer Umgebung mit hochfrequenten Störungen kann es möglicherweise bei der Musikwiedergabe über **Bluetooth**® zu Störgeräuschen kommen. Sobald die Störung nicht mehr besteht, wird die Musik im **Bluetooth**®-Betrieb automatisch störungsfrei wiedergegeben.

Die nachfolgende Tabelle hilft bei der Lokalisierung und Behebung weiterer möglicher Störungen:

Fehler	Mögliche Ursache	Behebung
Der Kopfhörer lässt sich nicht einschalten.	Der interne Akku ist nicht geladen.	Laden Sie den Akku auf (siehe Kapitel Akku laden).
	Das Audiokabel 14 ist noch mit dem AUX IN-Anschluss 7 des Kopfhörers verbunden.	Entfernen Sie das Audiokabel 14 vom AUX IN-Anschluss 7 des Kopfhörers.

Fehler	Mögliche Ursache	Behebung
Kein Ton.	Der Kopfhörer ist nicht eingeschaltet.	Drücken Sie für ca. 2 Sekunden die Taste  5 , um den Kopfhörer einzuschalten.
	Die Lautstärke steht auf Minimum.	Stellen Sie mit der Taste + 3 die gewünschte Lautstärke ein. Erhöhen Sie ggf. auch die Lautstärke am Wiedergabegerät.
	Das Wiedergabegerät ist nicht eingeschaltet.	Schalten Sie das Wiedergabegerät ein.
	Das Wiedergabegerät ist stummgeschaltet.	Heben Sie die Stumm-schaltung am Wiedergabegerät auf.
Kein Ton.	Im AUX IN-Betrieb ist das Audiokabel 14 nicht korrekt verbunden.	Stellen Sie sicher, dass das Audiokabel 14 korrekt mit dem AUX IN-Anschluss 7 des Kopfhörers und dem Wiedergabegerät verbunden ist.

Fehler	Mögliche Ursache	Behebung
Sie hören nur Töne auf einer Seite des Kopfhörers.	Der Stereo-Balance-Regler am Wiedergabegerät ist verstellt.	Stellen Sie den Stereo-Balance-Regler nach Ihren Wünschen ein.
	Im AUX IN-Betrieb ist das Audiokabel 14 nicht korrekt verbunden.	Stellen Sie sicher, dass das Audiokabel 14 korrekt mit dem AUX IN-Anschluss 7 des Kopfhörers und dem Wiedergabegerät verbunden ist.

i Hinweis

- ▶ Wenn Sie mit den vorstehend genannten Schritten das Problem nicht lösen können, wenden Sie sich bitte an den Importeur (siehe Kapitel **Importeur**).

Technische Daten

Betriebsspannung, -strom	5 V \equiv , 560 mA (über USB-C-Ladebuchse)
Bluetooth [®] -Spezifikationen	Version 5.0 (bis zu 10 m Reichweite)
Frequenzband	2,4 GHz
Sendeleistung	< 10 dBm
Unterstützte Bluetooth [®] -Profile	A2DP*, AVRCP*, HFP und HSP (*wenn vom Bluetooth [®] -Wiedergabegerät unterstützt)
Breitbandkennungs- spannung (SPCV)	≥ 75 mV (bei kabelgebundenem Betrieb)
Übertragungsbereich	20 Hz–20 kHz (bei -20 dB Limit)
Impedanz	32 Ω ± 15 % bei 1KHz (bei kabelgebundenem Betrieb)
Integrierter Akku (Lithium-Ionen)	3,7 V \equiv , 800 mAh
Betriebstemperatur	+10 °C bis +35 °C
Lagertemperatur	0 °C bis +45 °C
Feuchtigkeit (keine Kondensation)	≤ 75 %

Abmessungen (H x B x T)	ca. 196 x 169 x 81 mm
Gewicht	ca. 302 g

Vereinfachte EU-Konformitätserklärung



Hiermit erklärt die BurdaForward GmbH, dass der Funkanlagentyp Noise Cancelling **Bluetooth®** Kopfhörer DK03 der Richtlinie 2014/53/EU und der Richtlinie 2011/65/EU entspricht.

Der vollständige Text der EU-Konformitätserklärung ist unter folgender Internetadresse verfügbar:

www.dasprodukt.de

Importeur

BurdaForward GmbH
St.-Martin-Straße 66
81541 München
Deutschland

Contents

Notes on trademarks.....	33
Proper use.....	33
Warnings and symbols used.....	34
Safety	35
Risk of hearing damage.....	35
Risk of accidents	35
Notes on the radio interface	36
Basic safety instructions.....	36
Appliance description.....	39
Setting up	40
Package contents and transport inspection.....	40
Charging the internal battery	40
Handling and operation.....	42
Switching the headphones on/off	42
Wearing the headphones	42
Pairing/unpairing the headphones with a Bluetooth® device.....	43
Pairing the headphones with two Bluetooth® devices simultaneously	45
Music playback via Bluetooth®	46
ANC function (active noise cancellation)	47
Transparency mode.....	47
Telephone functions	48
Music playback via AUX IN.....	50
Storing the headphones.....	50

Cleaning	51
Storage when not in use.....	52
Disposal	52
Disposal of the device	52
Disposal of the packaging.....	53
Troubleshooting	53
Technical details.....	57
Simplified EU Declaration of Conformity	58
Importer.....	58

Notes on trademarks

USB® is a registered trademark of USB Implementers Forum, Inc.

The **Bluetooth**® logotype and **Bluetooth**® logo are registered trademarks of Bluetooth SIG, Inc. (Special Interest Group).

All other names and products may be trademarks or registered trademarks of their respective owner.









Proper use

This consumer electronics device is used to play back audio files which can be transferred via **Bluetooth**® or 3.5 mm jack cable. You can use the headphones as a headset to take calls using the integrated microphone once the **Bluetooth**® connection has been made. The device is not intended for any other purpose nor for use beyond the scope described.

The device is not intended for use in commercial or industrial environments.

Warnings and symbols used

The following warnings and symbols are used in these operating instructions, on the packaging and on the device (where applicable):

	<p>DANGER! A warning with this symbol and the signal word "DANGER" indicates an imminently hazardous situation which will result in death or serious injury if not avoided.</p>
	<p>WARNING! A warning with this symbol and the signal word "WARNING" indicates a potentially hazardous situation which could result in death or serious injury if not avoided.</p>
	<p>CAUTION! A warning with this symbol and the signal word "CAUTION" indicates a potentially hazardous situation which could result in a minor or moderate injury if not avoided.</p>
	<p>ATTENTION! A warning with this symbol and the signal word "ATTENTION" indicates a potential situation which could result in property damage if not avoided.</p>
	<p>A note identifies additional information that facilitates the use of the device.</p>
	<p>Danger due to excessive volume</p>
	<p>Warning: magnetic field</p>
	<p>Direct current (DC)/direct voltage</p>



Charging device not included

Safety

Risk of hearing damage



DANGER!

Loud music can lead to hearing damage.

- Take care when using these headphones. Using headphones for long periods and at high volume levels can lead to hearing damage. Always start by setting a low volume and then adjust it to a comfortable level. Always use headphones in such a way that you can still hear ambient noise.

Risk of accidents

 Risk of impaired perception!

- Acoustic warning and indication signals and ambient noise can sound different while you are wearing these headphones. Make sure you are aware of how these signals deviate in their sound so that you can recognise the signals in the appropriate situations.
- Do not use the headphones while driving a vehicle, riding a bicycle, operating machinery or in any other situation in which impaired perception of ambient noise could put you or other people in danger. Please also observe the statutory provisions and regulations of the country in which you are using the headphones.

Notes on the radio interface

- Switch off the device if you are in an aeroplane, hospital, operating theatre or in the vicinity of a electronic medical system. The transmitted radio waves can affect the functionality of sensitive devices.
- Keep the device at least 20 cm away from a pacemaker or implanted defibrillator, as the proper functioning of the pacemaker or the implanted defibrillator could be affected by radio waves.
- The transmitted radio waves can cause noise interference in hearing aids.
- Do not use the unit with the radio components switched on in the presence of flammable gases or in a potentially explosive atmosphere (e.g. in a paint shop), as the transmitted radio waves can cause an explosion or ignite a fire.
- The range of the radio waves is dependent on the environment and the ambient conditions.
- Data transmissions via a wireless connection can be intercepted by unauthorised third parties.

Basic safety instructions



- Check the headphones for visible external damage before use. Do not operate damaged headphones or headphones that have been dropped.
- Protect the cables against damage, for example caused by sharp edges, hot areas, clamping or crushing.
- If the cables or connections are damaged, have them replaced by authorised specialists or Customer Service.

- This device may be used by children aged 8 years and above and by persons with limited physical, sensory or mental capabilities, or lack of experience and knowledge, provided that they are under supervision or have been told how to use the device safely and are aware of the potential risks. Do not allow children to play with the device. Cleaning and user maintenance tasks may not be carried out by children unless they are supervised.

- **⚠ DANGER!** Do not allow children to play with the packaging material! Keep all packaging materials away from children.

There is a risk of suffocation!

- The headphones should only be repaired by authorised specialist personnel or the customer service department. Improper repairs may put the user at risk. They will also invalidate any warranty claim.
- Do not make any unauthorised modifications or alterations to the headphones. This device may not be opened by the user.
- Ensure that the charger cable is not stretched tightly or kinked.
- Do not expose the device to direct sunlight or high temperatures. Otherwise, it may become overheated and irreparably damaged.
- **⚠ ATTENTION!** Do not operate the device close to naked flames (e.g. candles) and do not place burning candles on or next to the device. This will help to prevent fires.
- The device may heat up while it is charging. Place the device in a well-ventilated location during the charging process and do not cover it.

- Protect the device from penetration by moisture and liquids. Never submerge the device in water or place objects filled with liquids (e.g. vases) close to the device.
- Switch the device off immediately and disconnect any connected cables from the device if you hear any unusual noises, smell fumes or notice any smoke. Have the device checked by a qualified specialist before using it again.
-  **WARNING!** Mishandling the batteries can cause fires, explosions, leakages or other hazards! Do not throw the device into a fire, since the integrated battery may explode.
- Comply with all restrictions or prohibitions on use for battery-powered devices in locations with specific hazard risks, such as petrol stations, aeroplanes, hospitals, etc.
-  **DANGER!** This product contains magnetic materials. Consult your doctor if you have any questions about whether this may affect the operation of your implanted medical device.

Appliance description

(See fold-out page for illustrations)

Figure A (headphones):

- 1 Adjustable headband
- 2 Earpieces (with ear cushions)
- 3 **+** button (increase volume/next track)
- 4 Operating LED
- 5  button (switch the device on/off/playback/pause/telephone functions/voice assistant)
- 6 **-** button (reduce volume/start track/previous track)
- 7 AUX IN socket (3.5 mm Ø jack socket)
- 8 Microphone
- 9 USB-C charging port
- 10 **ANC** button (turn transparency mode/ANC function on/off)
- 11 Charging LED/transparency mode LED/ANC LED

Figure B (accessories):

- 12 Transport case
- 13 USB charging cable (USB-C to USB-A)
- 14 Audio cable (3.5 mm jack plug)
- 15 Storage bag

Setting up

Package contents and transport inspection

The following components are included in delivery (see fold-out page for illustrations):

- Headphones
- USB charging cable (USB-C to USB-A)
- Audio cable (3.5 mm jack plug)
- Storage bag (for cables)
- Transport case
- These operating instructions

i Note

- ▶ Check the package for completeness and signs of visible damage.
- ▶ If the delivery is incomplete or damage has occurred as a result of defective packaging or during transport, contact the importer (see section **Importer**).

Charging the internal battery

! ATTENTION!

- ▶ Charge the headphones only in dry indoor spaces.
- ▶ Use only the supplied USB charging cable **13** to charge the headphones.
- ▶ Disconnect the USB charging cable **13** when charging is complete.

- ▶  The power delivered by the charger must be between min 2.5 Watts required by the radio equipment, and max 5.0 Watts in order to achieve the maximum charging speed.



- ◆ Connect the USB-A plug on the USB charging cable 13 to a USB charger or a USB port on your computer.
- ◆ Connect the USB-C plug of the USB charging cable 13 to the USB-C charging port 9 on the headphones.

i Note

- ▶ The headphones switch off automatically once they are charged.
- ▶ When the battery level is low, you will hear the message **Akku-Ladestand niedrig** (low battery).
- ▶ The charging LED 11 lights up red during charging. When the battery is fully charged, the charging LED 11 lights up blue.
- ▶ Charging takes about 2.5 hours at a charging current of 560 mA. When the battery is fully charged, you can play back music at a medium volume (50 %) for up to 50 hours (without ANC). The playback time may vary depending on level of the volume.

Handling and operation

Switching the headphones on/off

- ◆ Press the  button **5** for about 2 seconds to switch on the headphones. The operating LED **4** lights up blue for about 1 second (flashes blue about 8 seconds at first switch on) and then you will hear the message **Der Kopfhörer ist eingeschaltet** (power on). After this, you will hear the message **Kopplungsmodus aktiviert** (pairing) and the operating LED **4** flashes alternately blue and red. The headphones are now in pairing mode.
- ◆ To switch off the headphones, press the  button **5** again for about 3 seconds. The operating LED **4** lights up red for about 1 second and you will hear the message **Der Kopfhörer wird ausgeschaltet** (power off). The operating LED **4** switches off.

Wearing the headphones

- ◆ When putting the headphones on, please note the side markings **R** (right) and **L** (left) on the inside of the earpieces **2**.
- ◆ Adjust the headband **1** so that it fits your head comfortably and the earpieces **2** cover your ears.

Pairing/unpairing the headphones with a Bluetooth® device

Before you can use the headphones with the **Bluetooth®** function, you must pair them with a compatible **Bluetooth®** device.

- ◆ Switch on the headphones as described above to activate pairing mode.
- ◆ Set the **Bluetooth®** playback device so that it scans for **Bluetooth®** devices. A detailed description of how to do this can be found in the operating manual for your **Bluetooth®** playback device.
- ◆ Select the entry **Der Kopfhörer** from the list of devices found on your **Bluetooth®** playback device to connect the two devices. If the pairing is successful, you will hear the message **Verbunden** (connected). The operating LED ④ flashes blue once every 5 seconds.
- ◆ To terminate the **Bluetooth®** connection disable the **Bluetooth®** function on the **Bluetooth®** playback. You will hear the message **Verbindung wurde getrennt** (your device is disconnected) followed by the message **Kopplungsmodus aktiviert** (pairing) and the operating LED ④ flashes alternately blue and red. The headphones are now in pairing mode again. Alternatively, switch the headphones off as described above.

i Note

- ▶ The next time you switch on the headphones, they will automatically connect to the last **Bluetooth**[®] playback device that was connected. If your **Bluetooth**[®] playback device does not automatically reconnect to the headphones, you will have to re-establish the connection manually. A detailed description of how to do this can be found in the operating manual for your **Bluetooth**[®] playback device.
- ▶ If the headphones cannot reconnect to an already connected **Bluetooth**[®] playback device the next time you switch them on, they will automatically switch to pairing mode after 8 seconds.
- ▶ If no **Bluetooth**[®] connection can be made within 10 minutes, pairing mode ends and the headphones switch off automatically.
- ▶ Ensure that the headphones are no more than 10 metres away from the **Bluetooth**[®] playback device. Make sure that there are no barriers or electronic devices placed between them.
- ▶ As soon as you connect the AUX IN socket **7** to the audio cable **14**, the headphones switch off automatically and change to AUX IN mode. The **Bluetooth**[®] function can only be reactivated once you remove the audio cable **14** from the AUX IN socket **7** and switch the headphones back on.
- ▶ To delete all **Bluetooth**[®] connections, press the **+** button **3** and the **-** button **6** simultaneously for about 5 seconds in pairing mode. You will hear a beep.

Pairing the headphones with two Bluetooth® devices simultaneously

You can pair the headphones with two compatible **Bluetooth®** playback devices at the same time. This allows you to alternately start/resume playback from both **Bluetooth®** playback devices without having to unpair one device first.



- 1) Disconnect the **Bluetooth®** connection on the first **Bluetooth®** playback device as described previously.
- 2) Connect the second **Bluetooth®** playback device to the headphones as described previously and start playback.
- 3) Reconnect the first **Bluetooth®** playback device to the headphones. Playback continues from the second **Bluetooth®** playback device.
- 4) Stop playback on the second **Bluetooth®** playback device and wait approx. 4-8 seconds (depending on the playback device).
- 5) If you now start/resume playback on the first **Bluetooth®** playback device, playback will start/resume again from this device.
- 6) Repeat steps 4 and 5 with the other **Bluetooth®** playback device if you want to switch playback between the two devices.

Music playback via Bluetooth®

The following music playback functions are only available when the headphones and the playback device are connected to each other via **Bluetooth®**.

Note

- ▶ It may be the case that not all functions will be supported depending on the playback device used and its operating system.

Button	Function
 5	<ul style="list-style-type: none">▶ Press briefly to start/stop playback.
 3	<ul style="list-style-type: none">▶ Press briefly to increase the volume. When you reach the maximum volume you will hear a beep.▶ Press and hold to jump to the next track.
 6	<ul style="list-style-type: none">▶ Press briefly to decrease the volume. When you reach the minimum volume, you will hear a beep.▶ Press and hold to jump to the previous track.

ANC function (active noise cancellation)

Use the ANC (active noise cancellation) function to block out unwanted ambient noise while you are wearing the headphones.

i Note

- ▶ The ANC function can be used during **Bluetooth®** playback and when the headphones are switched off (no AUX IN mode).
 - ▶ The ANC function cannot be used when the battery is dead.
-
- ◆ Press briefly the **ANC button** **10** to switch on the ANC function when the headphones are switched on. Press the **ANC button** **10** for about 2 seconds to switch on the ANC function when the headphones are switched off. You will hear the message **ANC an** (ANC on) and the transparency mode LED/ANC LED **11** lights up green.
 - ◆ Press briefly the **ANC button** **10** again to switch off the ANC function. You will hear the message **Transparenzmodus aktiviert** (transparency mode activated) and the transparency mode LED/ANC LED **11** lights up green.

Transparency mode

The transparency mode ensures that certain ambient noises can still be heard when using the headphones. If the transparency mode is activated, the acoustic events in the immediate surroundings are not completely hidden. The transparency mode also makes handling the headphones a little easier because you do not have to take them off to communicate.

i Note

- ▶ The transparency mode can be used during **Bluetooth®** playback and when the headphones are switched off (no AUX IN mode).
- ▶ The transparency mode cannot be used when the battery is dead.
- ◆ Press briefly the **ANC button 10** to switch from the ANC function to transparency mode (headphones switched on or off). You will hear the message **Transparenzmodus aktiviert** (transparency mode activated) and the transparency mode LED/ANC LED **11** lights up green.
- ◆ Press the **ANC button 10** again to deactivate the transparency mode. You will hear the message **Transparenzmodus deaktiviert** (transparency mode deactivated) and the green transparency mode LED/ANC LED **11** goes off.

Telephone functions

The following telephone functions are only available when the headphones and the playback device are connected to each other via **Bluetooth®**.

i Note

- ▶ It is possible that not all functions will be supported depending on the smartphone used and its operating system.

Making a call

- ◆ Use your smartphone to dial the required telephone number.
The call is automatically transferred to the headphones.
- ◆ Speak into the microphone **8** on the headphones to make your call.

Accepting/ending/rejecting a call

i Note

- ▶ If you are listening to music and receive a call, you will hear the ringtone in the headphones and playback is stopped. After finishing the call, playback will be resumed automatically.
- ▶ You can accept/reject calls via the headphones or your smartphone. The sound is automatically played back through the headphones.

Button  5	Function
Press 1 x briefly (for incoming call)	Accept call
Press 1 x briefly (during call)	End call
Press 2 x briefly (for incoming call)	Reject call
Press 2 x briefly (during call and incoming call)	Hold current call and accept incoming call
Press 2 x briefly (during call and call on hold)	Switch between current call and call on hold
Press 1 x briefly (during call and incoming call)	End current call and accept incoming call
Press and hold (during call and incoming call)	Hold current call and reject incoming call
Press 2 x briefly (no current or incoming calls)	Activate voice assistant

Music playback via AUX IN

You can use the supplied audio cable **14** to connect the headphones to non-**Bluetooth**[®]-compatible playback devices. In AUX IN mode, the headphones behave like normal, cable-connected headphones and can even be used with an empty battery. The **Bluetooth**[®] function is switched off and all of the buttons on the headphones are deactivated.

i Note

- ▶ As soon as you connect the AUX IN socket **7** to the audio cable **14**, the headphones switch off automatically.
- ◆ Connect the audio cable **14** to the AUX IN socket **7** of the headphones.
- ◆ Connect the audio cable **14** to the audio output (e.g. headphone jack) on the playback device.
- ◆ Switch on the playback device and set the volume to minimum.
- ◆ Put on the headphones as described in the section **Wearing the headphones**.
- ◆ Set the desired volume on the playback device.

Storing the headphones

Your headphones are fitted with swivelling earpieces **2** for folding and space-saving storage in the transport case **12**.

Proceed as follows to fold the headphones:

- ◆ Push in the headband **1** completely and turn the earpieces **2** with the opening facing forward.

- ◆ Swivel the earpieces ② into the headband ①. Turn the headphones over and store them in the transport case ⑫ with the opening of the earpieces ② facing down (see fig. 1).

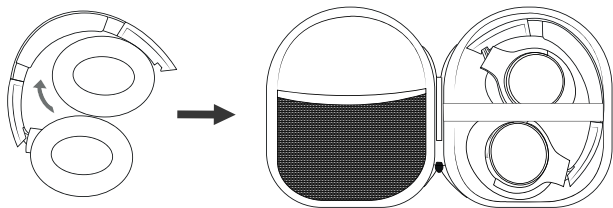

Fig. 1

Cleaning

⚠ ATTENTION!

- ▶ Do not allow any liquids to get into the headphones. This could cause irreparable damage to the device.
 - ▶ Do not use aggressive or abrasive cleaning agents, as these can damage the device surfaces.
-
- ◆ Clean the outer surfaces of the headphones with a slightly damp cloth.

Storage when not in use

- ◆ Store the headphones in the transport case **12** in a location that is dry, dust-free and out of direct sunlight.
- ◆ To ensure a long battery life, charge the battery at regular intervals.

Disposal

Disposal of the device

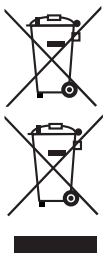

The adjacent symbol of a crossed-out dustbin means that this appliance is subject to Directive 2012/19/EU. This directive states that this appliance may not be disposed of in the normal household waste at the end of its useful life, but must be taken to specially set-up collection locations, recycling depots or disposal companies.

This disposal is free of charge for the user. Protect the environment and dispose of this device properly.

If your old appliance has stored any personal data, you are responsible for deleting it yourself before returning it.

If it is possible to do so without destroying the old appliance, remove the old batteries or rechargeable batteries before returning the appliance for disposal and take them to a separate collection point. In the case of permanently installed rechargeable batteries, you must indicate during disposal that the appliance contains a battery.

The integrated rechargeable battery in this appliance cannot be removed for disposal.



Your local community or municipal authorities can provide information on how to dispose of the product.

Disposal of the packaging



The packaging materials have been selected for their environmental friendliness and ease of disposal and are therefore recyclable. Dispose of packaging materials that are no longer needed in accordance with applicable local regulations.

Dispose of the packaging in an environmentally friendly manner.

Note the labelling on the packaging and separate the packaging material components for disposal if necessary. The packaging material is labelled with abbreviations (a) and numbers (b) with the following meanings:

1–7: Plastics, 20–22: Paper and cardboard, 80–98: Composites.

Troubleshooting

If you cannot connect the headphones to a **Bluetooth®**-compatible playback device, proceed as follows:

- ◆ Make sure that the **Bluetooth®** function is activated on the playback device.
- ◆ Make sure that the audio cable **14** is connected to the AUX IN socket **7** of the headphones. When an audio cable **14** is connected, the **Bluetooth®** function of the headphones is deactivated.
- ◆ Check that the headphones are switched on.

- ◆ If you use several **Bluetooth**[®] playback devices, ensure that any previous connection is disconnected. There may be a previously paired playback device still within range.
- ◆ Make sure that the headphones are no more than 10 metres from the playback device and that no obstacles or electronic devices are placed between them.

i Note

- ▶ In an environment with high-frequency interference, you may experience noise interference during music playback via **Bluetooth**[®]. As soon as the interference has ceased, music playback should automatically continue in **Bluetooth**[®] mode without any further problems.

The following table helps to identify and rectify further possible faults:

Fault	Possible cause	Remedy
The headphones cannot be switched on.	The internal battery is not charged.	Charge the battery (see section Charging the battery).
	The audio cable 14 is still connected to the AUX IN socket 7 on the headphones.	Remove the audio cable 14 from the AUX IN socket 7 on the headphones.



Fault	Possible cause	Remedy
No sound.	The headphones are not switched on.	Press the  button 5 for about 2 seconds to switch on the headphones.
	The volume is set to minimum.	Set the desired volume using the + button 3 . If necessary, also increase the volume on the playback device.
	The playback device is not switched on.	Switch on the playback device.
No sound.	The playback device has been muted.	Unmute the playback device.
	The audio cable 14 is incorrectly connected in AUX IN mode.	Make sure that the audio cable 14 is correctly connected to the AUX IN socket 7 of the headphones and the playback device.

Fault	Possible cause	Remedy
Sound is only coming from one side of the headphones.	The stereo balance control on the playback device is incorrectly adjusted.	Adjust the stereo balance control to the setting you desire.
	The audio cable 14 is incorrectly connected in AUX IN mode.	Make sure that the audio cable 14 is correctly connected to the AUX IN socket 7 of the headphones and the playback device.

i Note

- ▶ If you cannot solve the problem with the solutions given above, please contact the importer (see section **Importer**).

Technical details

Operating voltage/ current	5 V  , 560 mA (via USB-C charging socket)
Bluetooth ® specifications	Version 5.0 (range up to 10 m)
Frequency band	2.4 GHz
Transmission output	< 10 dBm
Supported Bluetooth ® profiles	A2DP*, AVRCP*, HFP and HSP (*if supported by Bluetooth ® playback device)
Simulated programme signal characteristic voltage (SPCV)	≥ 75 mV (for cabled operation)
Frequency response	20 Hz–20 kHz (at -20 dB limit)
Impedance	32 Ω ± 15% at 1 KHz
Integrated battery (lithium-ion)	3.7 V  , 800 mAh
Operating temperature	10°C to 35°C
Storage temperature	0°C to 45°C
Humidity (no conden- sation)	≤ 75%
Dimensions (W x H x D)	approx. 196 x 169 x 81 mm
Weight	approx. 302 g

Simplified EU Declaration of Conformity

CE BurdaForward GmbH hereby declares that the radio system Noise Cancelling **Bluetooth®** Headphones DK03 complies with the directive 2014/53/EU and the directive 2011/65/EU.

The complete text of the EU Declaration of Conformity is available at the following Internet address:

www.dasprodukt.de

Importer

BurdaForward GmbH
St.-Martin-Straße 66
81541 München
Germany

Der Kopfhörer

GARANTIIERT GUTE TECHNIK

www.dasprodukt.de

Batch no.: DK03.3

BurdaForward GmbH

St.-Martin-Straße 66

81541 München

Deutschland

Stand der Informationen · Last Information Update:

01/2025 · Ident.-No.: DK03-012025-1
